

AKTION!!!**Waffenschränke Modelle "Freiburg"
mittlere Ausführung**

Sicherheitsstufe A nach VDMA 24992 Ausg. Mai 95 und
S1 nach Euro-Norm PN-EN 14450:2006 Zertifikat-Nr. P41/114/07/2007 (2514),
geprüft und zertifiziert von IMP

Versicherungsschutz:

Sicherheitsstufe A nach VDMA 24 992 Ausg. Mai 95 und S1 nach EN 14450 bis € 5.000,- (Unverbindliche Richtwerte, sprechen Sie mit Ihrer Versicherung.)

Bis zu 10 Langwaffe möglich, Munition im Innenfach (Schrank muss verankert werden).

Begrenzter Einbruchschutz

Einwandiger Korpus, 3mm Stahl. Tür doppelwandig 52mm (6mm Türblatt) mit 3-seitiger Verriegelung und Hintergreifprofil mit Doppelbartsicherheitsschloss (inkl. zwei Schlüsseln).

Klappgriff 12 mm vorstehend. Putzstockhalterung an der Türinnenseite. Innentresor m. Zyl.-Schloss 200 mm hoch - serienmäßig. Waffeneinstellhöhe unter Innentresor 1300 mm.

Waffenhalter aus Schaumstoff.

2xRückwand- und 2xBodenverankerungsbohrungen werkseitig vorgesehen.

Standardlackierung: RAL 7035 grau bzw. RAL 6020 grün (bitte bei der Bestellung angeben!)

Sonderlackierung gegen Aufpreis möglich!



Abb.: Art.-Nr. 51002
mit DB-Schloss
(Standard)



Klappgriff DB
Standard



Mechanisches
ZK Schloss
Art. Nr.: 51020



Abb. DFS Schloss
Art. Nr.: 51021
Art. Nr.: 51022
Art. Nr.: 51033



DFS Schloss mit
mechanischer
Revision
Art. Nr. 51034



DFS Schloss mit
mechanischer
Revision
Art. Nr. 51035

**Sonder- Maße u. Ausführungen
gegen Mehrpreis lieferbar**

Art.-Nr.	Modell	Außenmaße mm			Waffenhalter Anzahl	Gewicht kg
		H	B	T		
51000	FREIBURG	1500	350	360	5	86,0
51001	FREIBURG	1500	500	360	7	109,0
51002	FREIBURG	1500	560	360	9	115,0
51003	FREIBURG	1500	700	360	10	140,0
51020	mech. ZK-Schloss, 1 Mio Verstellmöglichkeiten, 12mm vorstehend anst. DB-Schloss, gg. Mehrpreis					
51021	Elektronikschloss DFS S Plus (1 Master- und bis zu 99 Benutzer-Code, umstellbar, Ereignisspeicher mit bis zu 4050 Ereignissen), mit elektron. Revision, anst.DB-Schloss gg. Mehrpr., Ereignissp. mittels Software u. Kabel über Laptop auslesbar (siehe Art.51030)					
51022	Elektronikschloss DFS S (1Master- und bis zu 99 Benutzer-Code, umstellbar, Ereignisspeicher mit bis zu 4050 Ereignissen), ohne Rev., anst.DB-Schloss gg. Mehrpr., Ereignissp. mittels Software u. Kabel über Laptop auslesbar (siehe Art. 51030)					
51023	Trennwand unter Innentresor mit 3 verst. Fachb. anstatt vollst. Waffenteil (Zahl d. gewünschten Waffenh. angeben), die dadurch wegfallenden Waffenhalter werden mitgeliefert, sodaß ein späteres Umrüsten auf Waffenteil möglich ist.gegen Mehrpreis					
51030	CD-ROM und Auslese kabel, Programmierung von Schliess- und Sperrzeiten,Schlossauslesung					
51032	Spezial-Waffenhalter aus Vollgummi mit hohem Kautschukanteil anst.serienm.Schaumstoffhalter					
51033	Elektronikschloss DFS SB (1 Master + 9 Benutzer), umstellbar, anstatt DB-Schloss gg. Mehrpreis					
51034	Aufpreis für mechanische Revision über DB-Schloss für alle DFS-Schlösser					
51035	Aufpreis für mechanische Revision über ZK-Schloss für alle DFS-Schlösser					
51036	Verankerungsmaterial (2 Dübel und 2 Schrauben zur Befestigung des Tresors)					

Gewichts, Farb- und Maßangaben sind unverbindlich. Irrtum, Gewichts-, Maß- und Farbveränderungen vorbehalten.
Geringe Gewichts-, Farb- und Maßabweichungen sind produktionsbedingt. Technische Änderungen vorbehalten.

Grundausrüstung: Haupttür: DB-Schloss VdS Klasse 1 mit 2 Schlüsseln (Länge 65mm), Klappgriff Kunststoff schwarz, 12mm vorstehend, Riegelwerk, Türöffnungswinkel 90°, Innentresor mit Zyl.-Schloss mit 2 Schlüsseln, je 2 Bohrungen Rückwand und Boden (Schrank muss verankert werden), Türanschlag rechts (Türanschlag links auf Wunsch ohne Mehrpreis), Lackierung RAL 7035 (RAL 6020 auf Wunsch ohne Mehrpreis)

Baureihe "FREIBURG" STUFE A

FARBE Außenmaße ca.: HxBxT [mm]

FARBE Innenmaße ca.: HxBxT [mm]

FARBE Lichte Türdurchgangsmaße ca.: HxBxT [mm]

Größenaufstellung mit detaillierten Angaben (Standardausführung)

Art.-Nr.	Außenhöhe	Außenbreite	Außentiefe	Innenhöhe unter Innentresor	Innenbreite	Innentiefe	lichte Türdurchgangshöhe in mm	lichte Türdurchgangsbreite in mm	lichte Innentiefe von TV-Blech bis Rückwand in mm	Außentiefe Korpus + Tür bei 90° in mm	Türverriegelung			
											Bolzen / Zahl			Hinten
											Vorn	Abstand mm	Oben/unten	
A	B	C	D	E	F	G	H	I	J					
51000	1500	350	360	1312	344	259	1410	174	295	595	3	350	1/1	Hintergreifprofil
51001	1500	500	360	1312	494	259	1410	324	295	745	3	350	1/1	
51002	1500	560	360	1312	554	259	1410	384	295	805	3	350	1/1	
51003	1500	700	360	1312	694	259	1410	524	295	945	3	350	1/1	

Art.-Nr. 51003 Standardausführung

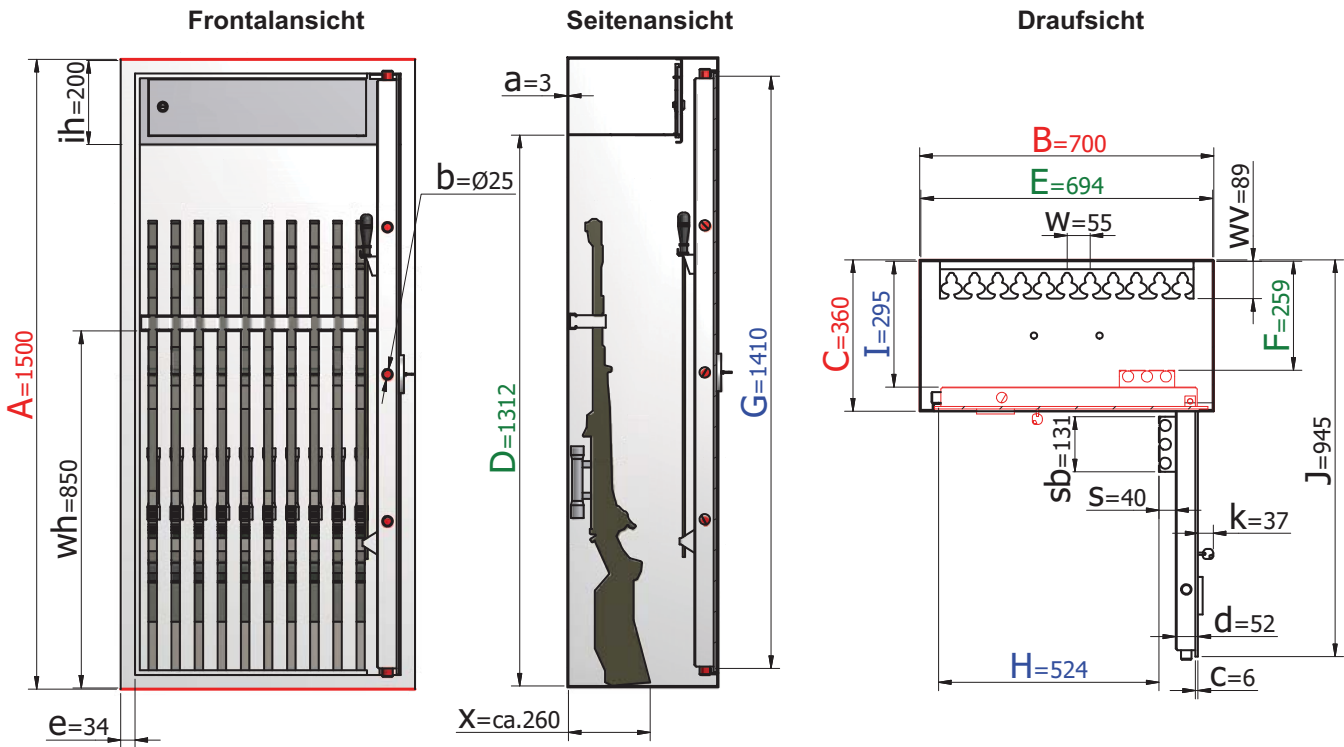

ca. Abstand von Rückwand bis Vorderkante Gewehrchaft bei Waffe mit Zielfernrohr (je nach Waffenlänge und Durchmesser Zielfernrohr unterschiedlich)

Legende

Wandungsstärke	Bolzendurchmesser	Türblattstärke	Gesamt-Türstärke	Rahmenstärke	Vorstand des Beschlages bzw. Schlüssels	
a	b	c	d	e	k	
Innentresorhöhe	Vorstand des Putzstockhalters	Breite des Putzstockhalters	Waffenhalterabstand	Waffenhalterhöhe	Waffenhaltervorstand	Vorstand der Waffe
ih	s	sb	w	wh	wv	x

Einrichtung:

- Oben Innentresor 200mm H mit Zyl.-Schloss.
- 11 Waffenhalter mit 55-er Abstand auf der Rückwand.
- Putzstockhalter auf Innentür.

Gewichts, Farb- und Maßangaben sind unverbindlich. Irrtum, Gewichts-, Maß- und Farbveränderungen vorbehalten. Geringe Gewichts-, Farb- und Maßabweichungen sind produktionsbedingt. Technische Änderungen vorbehalten.

Baureihe "FREIBURG" STUFE A

FARBE Außenmaße ca.: HxBxT [mm]

FARBE Innenmaße ca.: HxBxT [mm]

FARBE Lichte Türdurchgangsmaße ca.: HxBxT [mm]

Größenaufstellung mit detaillierten Angaben (Komplettausstattung gegen Mehrpreis)

Art.-Nr.	Außenhöhe	Außenbreite	Außentiefe	Innenhöhe unter Innentresor	Innenbreite	Innentiefe	lichte Türdurchgangs-Höhe in mm	lichte Türdurchgangs-Breite in mm	lichte Innentiefe von TV-Blech bis Rückwand in mm	Außentiefe Korpus + Tür bei 90° in mm	Abstand von Unterkante Innentresor bis zum letzten Raster der Trägerleisten in mm	Abstand vom Boden bis zum ersten Raster der Trägerleisten in mm	Türverriegelung			Hintergreifprofil	
													Bolzen / Zahl				Hinten
													Vorn	Abstand mm	Oben/ unten		
A	B	C	D	E	F	G	H	I	J	Q	R						
51000	1500	350	360	1312	338	259	1410	174	295	595	52	92	3	350	1/1		
51001	1500	500	360	1312	488	259	1410	324	295	745	52	92	3	350	1/1		
51002	1500	560	360	1312	548	259	1410	384	295	805	52	92	3	350	1/1		
51003	1500	700	360	1312	688	259	1410	524	295	945	52	92	3	350	1/1	Hintergreifprofil	

Art.-Nr. 51003 mit Art.-Nr. 51023 Komplettausstattung gegen Mehrpreis

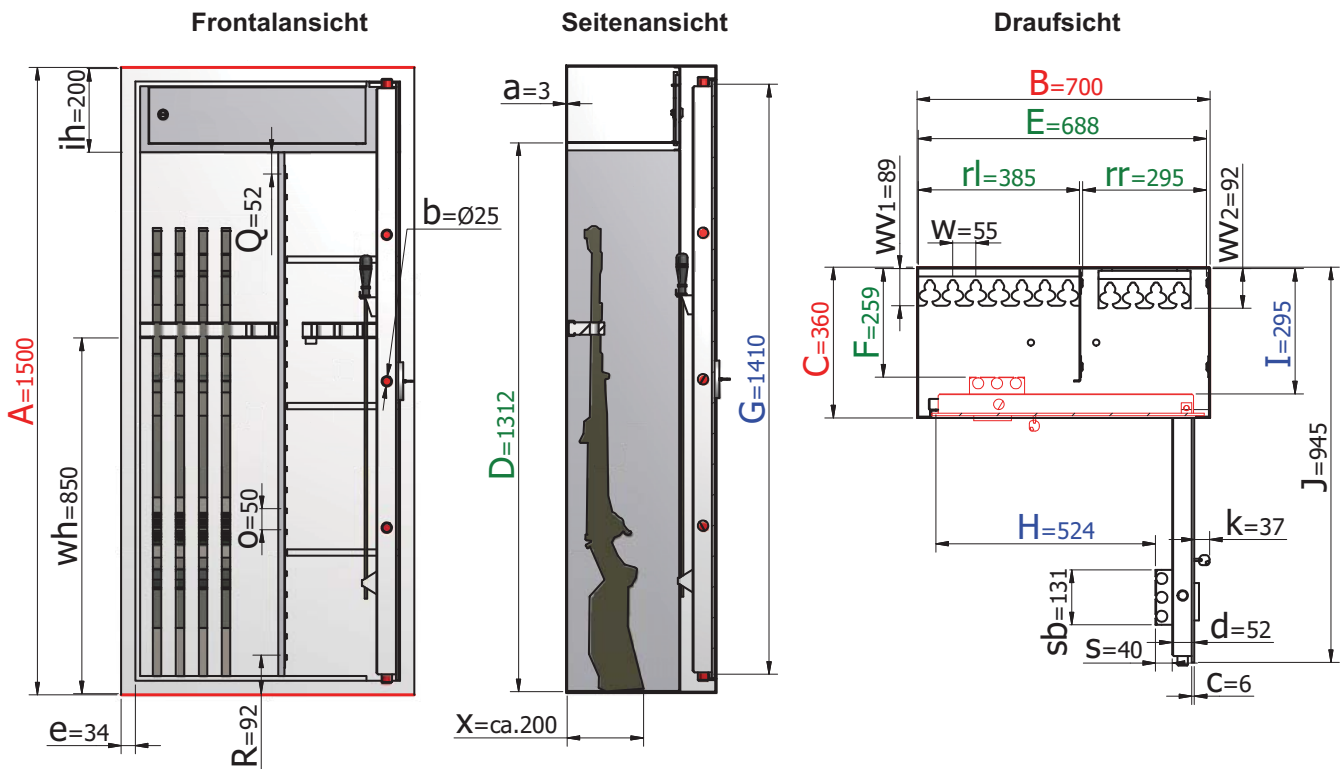

ca. Abstand von Rückwand bis Vorderkante Gewehrchaft bei Waffe ohne Zielfernrohr (je nach Waffenlänge und Typ unterschiedlich)

Einrichtungsergänzungen:

- (siehe Zubehör Art. Nr. 51023 auf Vorderseite gg. Mehrpreis)
- Unter Innentresor Trennwand.
- Links von Trennwand 7 Waffenhalter auf Rückwand
- Rechts von Trennwand 3 verstellbare Fachböden und einhängbarer Waffenhalter

Legende

Wandungsstärke	Bolzendurchmesser	Türblattstärke	Gesamt-Türstärke	Rahmenstärke	Innentresorhöhe	Vorstand des Beschlages bzw. Schlüssels	Rasterabstand der Trägerleiste	Vorstand des Putzstockhalters
a	b	c	d	e	ih	k	o	s
Breite des Putzstockhalters	Waffen-teilbreite	Regalteilbreite	Waffenhalterabstand	Waffenhalterhöhe	Waffenhaltervorstand	Waffenhaltervorstand (Konsole)	Vorstand der Waffe	
sb	rl	rr	w	wh	wv1	wv2	x	

Waffenhalterart

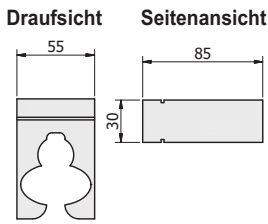

Schaumstoff-Waffenhalter
55 mm Breite

Standardausführung
(siehe Tabelle
auf der Vorderseite)

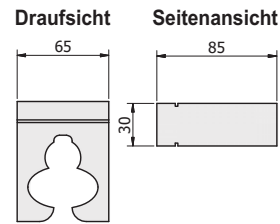

Schaumstoff-Waffenhalter 65mm
Breite u.a. für doppelläufige Waffen
geeignet auf Wunsch gg. Mehrpreis

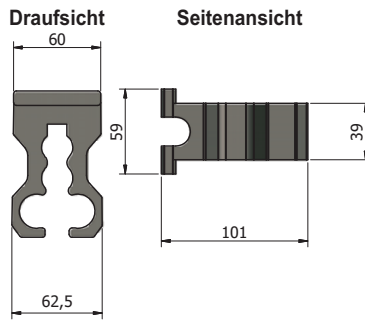

Spezial-Waffenhalter aus Vollgummi
mit hohem Kautschukanteil

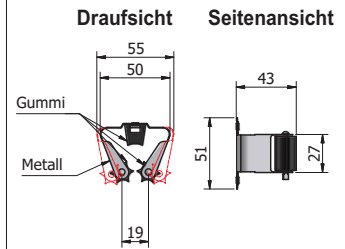

Klemmhalter aus Metall
mit Gummieinsätzen

(die Anzahl der möglichen Waffenhalter verringert sich ggf. geringfügig je nach Größe)

Schaumstoffwaffenhalter sind in einem Block zusammenhängend und nicht einzeln erhältlich (z.B. bei Art. 51003 standard besteht der Block aus 11 Waffenhaltern).

Diese Waffenhalter werden einzeln eingesetzt und können je nach Bedarf rausgenommen werden (um z.B. größere Abstände zwischen den einzelnen Waffen zu erreichen).

Beispiel einhängbarer Abstandshalter mit Waffenhalter bei Bestellung Art. 51023 (Trennwand) Mit 55-er Schaumstoffhalter (standard) alternativ gg. Mehrpreis mit Spezialwaffenhalter aus Vollgummi oder Klemmhalter Prax

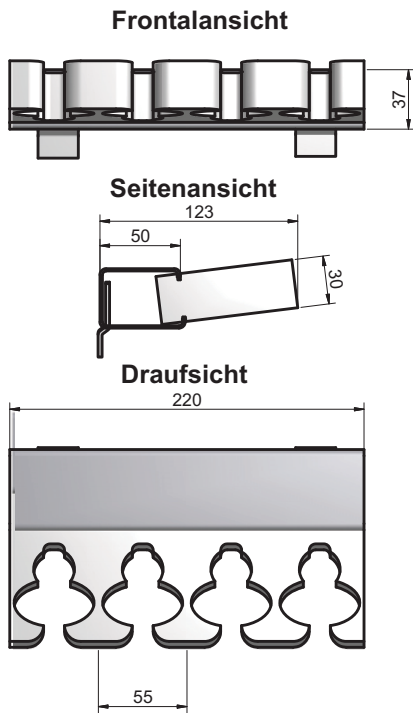

Schaumstoffwaffenhalter werden nur als Block (hier 4-er Block) eingesetzt!

Abstandshalter
mit Schaumstoffhaltern
(Schaumstoffhalter standard)

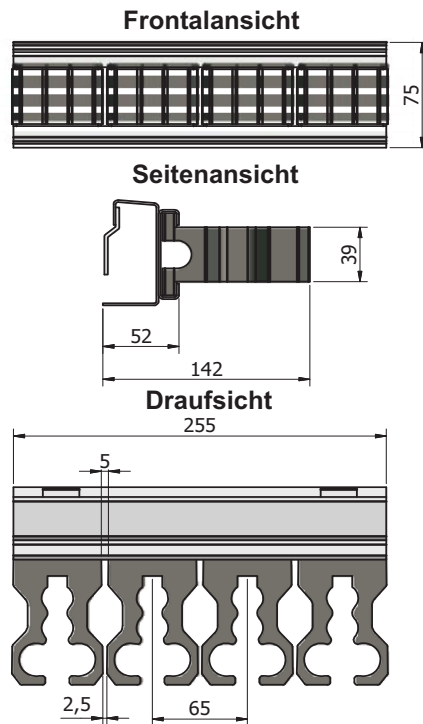

Diese Waffenhalter werden einzeln eingesetzt und können jederzeit auch entnommen werden
Vollgummiwaffenhalter mit hohem Kautschukanteil für gehobene Ansprüche (witterungsbeständig und ölresistent), gg. Mehrpreis

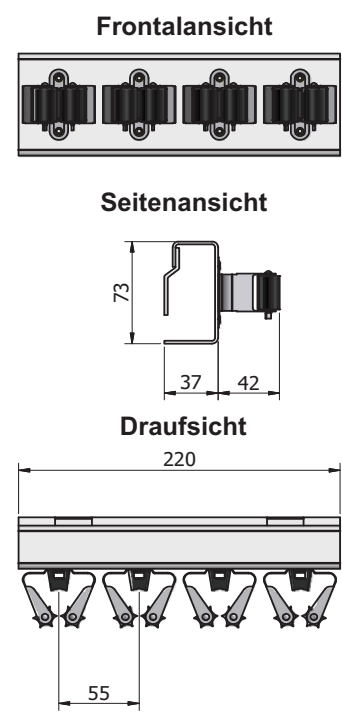

Diese Waffenhalter sind einzeln aufgeschraubt und können jederzeit auch entfernt werden

Abstandshalter
mit montierten Klemmhaltern
(auf Anfrage gg. Mehrpreis)



Art.-Nr. 51032 Spezialwaffenhalter aus Vollgummi mit hohem Kautschukanteil für gehobene Ansprüche (witterungsbeständig und ölresistent) schützen Ihre Waffen optimal vor Kratzern usw., gg. Mehrpreis
Diese Waffenhalter sind einzeln eingesetzt und können entnommen werden um größere Abstände zu erreichen und breitere Waffen wie Drillinge usw. einzusetzen.